

SELECTION DE SOLUTIONS & PRODUITS HYGIENE – SECURITE SANITAIRE

Commandez maintenant ...
et réglez dans 3 mois*

* Votre commande est facturée à la livraison avec un
délais de paiement EXCEPTIONNEL de 90 jours.

Victoria Digital a sélectionné pour vous des produits et solutions **INDISPENSABLES** pour vous permettre d'accueillir vos clients dans le respect des conditions sanitaires exigibles.

Contact : +33 2 46 83 00 30 / contact@victoria-digital.com

Voir contacts régionaux en dernière page.

TELECOMMANDE LAVABLE

PHILIPS

Prix unitaire : 15 €ht
+ 0,08 €ht deee
Franco : 25 unités
REF : 1609



PHILIPS
sense and simplicity

Compatible toutes références
PHILIPS Hospitality & Serveur
CMND

COMPATIBLE SAMSUNG & LG

Prix unitaire : 18 €ht
+ 0,08 €ht deee
Franco : 25 unités
REF : 1611



SAMSUNG LG
Life's Good

Compatible toutes références
SAMSUNG Hospitality TV
& Serveur Lynk Reach

LG Hospitality TV
& Serveur ProCentric

Piles (2 x AAA) : non incluses

LG

Prix unitaire : 17 €ht
+ 0,08 €ht deee
Franco : 25 unités
REF : 1612



LG
Life's Good

Compatible toutes références LG
Hospitality TV.

Non compatible avec un serveur
ProCentric

PLEXI DESK

Protégez vos collaborateurs

Prix unitaire : 58 €ht
Franco : 5 unités
REF : 1613

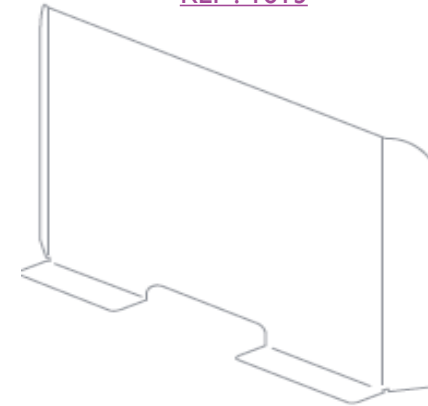

SPECS
L: 80 cm H: 68 cm
Opening: 30x5 cm

Prix unitaire : 36 €ht
Franco : 5 unités
REF : 1614

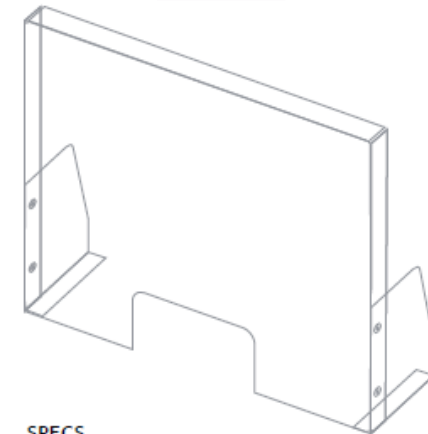

SPECS
L: 80 cm H: 60 cm
Opening: 30x15 cm

Système de protection des collaborateurs.
Éléments en plexiglass, facile à installer et
à entretenir.
Il offre une parfaite protection pour
l'accueil de vos clients.



ECO PET Models

DESINFECTEUR PROFESSIONNEL

Désinfecter vos chambres... mais aussi salle de sport, salle de restauration, bureaux, réserves, cuisine ...

Prix unitaire : 3500 €ht

Franco

REF : I6018

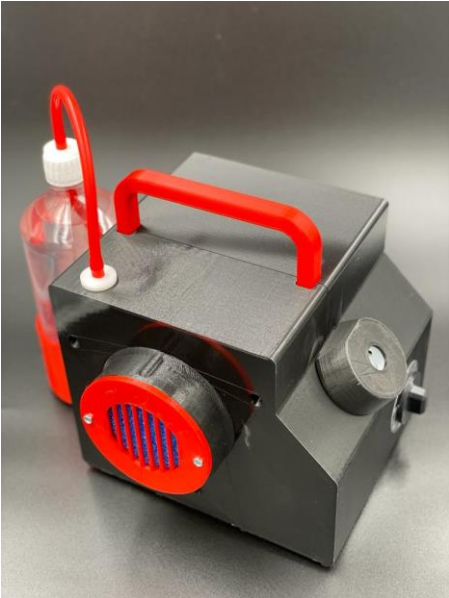

Système par nébulisation pour désinfecter tout votre établissement.

Ce modèle permet de désinfecter une pièce de 25 m² en 12 minutes.

Très simple à utiliser : il suffit de positionner la machine dans la pièce à désinfecter, de remplir le réservoir du produit désinfectant (Péroxyde d'Hydrogène) dilué, de brancher électriquement et de mettre en route. ¼ heure après la pièce est désinfectée.

- Dim : H 280 mm / L 350 mm / long 280 mm
- Vol max de traitement 300 m³
- Conforme à la directive 93/42/CEE relative aux dispositifs médicaux.
- Vitesse de rotation 17000 rpm
- Capacité du réservoir : 1 litre

Garantie : 1 an

ADAPTATEUR DE POIGNEES DE PORTE

Ouvrez les portes sans les mains !

Prix Pack de 5 pcs : 29 €ht

Prix Pack de 10 pcs : 50 €ht

Franco

REF : I619



Système qui s'adapte à toutes les poignées de porte rondes.

- Modèle unique
- Couleur noire
- Lavable
- Constitué de 2 pièces + 4 vis.
- Fabrication : Victoria Digital.

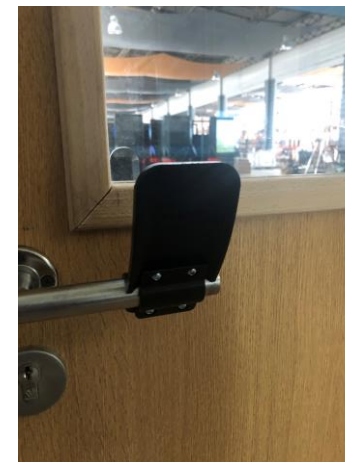

NETTOYEUR UV

Pour les objets personnels de vos clients ... Mais pas seulement !

Prix unitaire : 35 €ht

Prix Pack 3 pcs : 95 €ht

Franco

REF : I620

Stérilisateur UV pour petits objets.

Pourquoi ne pas proposer dans chaque chambre ce stérilisateur UV pour Smartphone, bijoux, lunette, masques, clés ou autres objets.



Et pourquoi ne pas l'utiliser aussi pour vos cartes de chambre, vos téléphones, badges, clés, stylo ... !!!



- Port USB pour recharger le smartphone pendant la désinfection
- 3 modes de stérilisation : 5, 10 ou 15 min
- Poids : 230 g
- Dim du compartiment : 176 x 101 x 24 mm

Garantie : 1 an

CONTRÔLE D'ACCES AVEC CONTRÔLE DE TEMPERATURE & RECONNAISSANCE FACIALE

Soyez alerté de toute personne avec des symptôme fiévreux.

Prix unitaire : 1940 €ht*

Franco

REF : 1615

Dispositif pour forte fréquentation.

Il permet de détecter et faire correspondre les visages du personnel ou des visiteurs et marquer leur présence ainsi que leur température. Utilisation en mode borne ou sur système tourniquet.

- Mesure de température avec détection faciale.
- Bloquez l'accès a toutes personnes fiévreuse.
- Prise en charge de 30 000 id.
- Taux de réussite sans masque à 99,7 %, avec masque à 95%.
- Caméra dynamique large , binoculaire type industrielle et infra rouge pour lecture nocturne.

* Hors installation si besoin, hors configuration, hors formation.



Desk d'accueil , visiteurs , hôtels

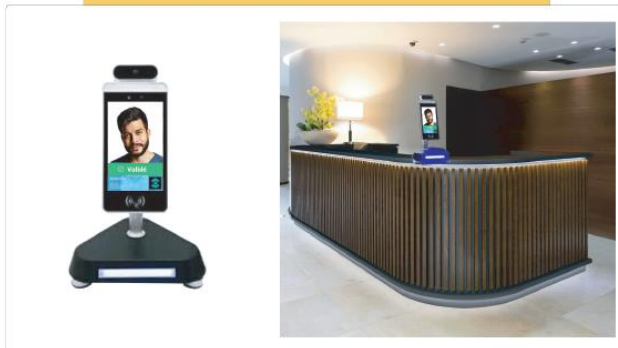

Installation murale

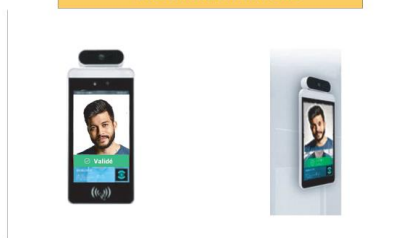

Garantie : 1 an

DISTRIBUTEUR DE GEL

Prix unitaire : 56 €ht

Franco : 5 unités

REF : 1616



Couleur Blanc
Dim : 295 x 157 x 106 mm

Prix unitaire : 230 €ht

Franco

REF : 1617



Affichage A5 / Pied Noir
Hauteur 1,60 m / Dim du Pieds 358 mm

Distributeur automatique de gel hydroalcoolique.

- Détection automatique des mains
 - Rechargement facile .
- Réservoir 1 litre, amovible avec visualisation du niveau de consommable.
 - Fermeture à clé.
 - Débit : 1 ml par dose
 - Alimentation : 4 piles LR14

Garantie : 1 an

Alexandre Willigens
Directeur Commercial
06 19 93 60 87
awilligens@victoria-digital.com

Olivier BACHOUX
Conseiller Commercial Nord Est
07 72 21 06 61
obachoux@victoria-digital.com

Guillaume VAILLANT
Conseiller Commercial Paris/RP & GD ouest
06 12 03 08 86
gvallant@victoria-digital.com

Christian FLECO
Conseiller Commercial Sud Ouest
06 12 03 03 31
cfleco@victoria-digital.com

Guy ALBERCA
Conseiller Commercial Rhône-Alpes / Auvergne
06 12 03 06 12
galberca@victoria-digital.com

Eric TOUS
Conseiller Commercial Sud Est
06 63 63 54 95
etous@victoria-digital.com

Siège : +33 2 46 83 00 30
contact@victoria-digital.com

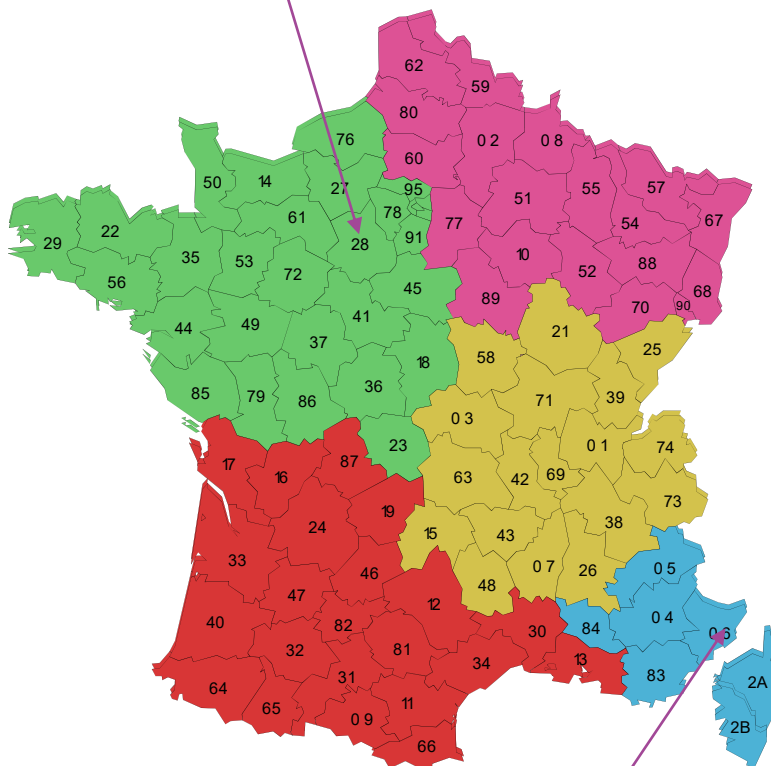

Agence Sud : +33 4 93 94 64 39
contact@victoria-digital.com

**VOS CONTACTS
PROCHE DE VOUS**



**TOUTE L'EQUIPE VICTORIA DIGITAL
EST A VOS COTES**

**Possibilité de masque 3 plis, conforme à la directive 93/42/CEE.
Nous consulter.**



**CORONAVIRUS,
POUR SE PROTÉGER
ET PROTÉGER LES AUTRES**



Lavez-vous très régulièrement
les mains



Utilisez un mouchoir
à usage unique et jetez-le



Toussez ou éternuez
dans votre coude



SI VOUS ÊTES MALADE
Portez un masque
chirurgical jetable



Vous avez des questions
sur le coronavirus ?

GOUVERNEMENT.FR/INFO-CORONAVIRUS

0 800 130 000
(appel gratuit)

Christophe Gamon / Directeur du Développement / +33 6 08 22 21 76 / cgamon@victoria-digital.com
Bruno Bianconi / Directeur Général / +33 6 12 03 08 66 / bbianconi@victoria-digital.com